

BOMBA CENTRÍFUGA EN ACERO INOXIDABLE

Serie: PS
3 - 15 HP

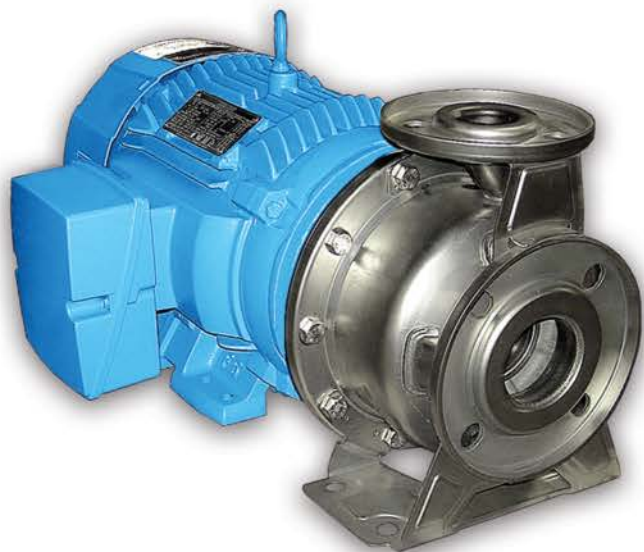

SUCCIÓN

2" y 2½" horizontal bridada 150 lb ANSI.

DESCARGA

1¼", 1½" y 2" vertical bridada 150 lb ANSI.

TEMPERATURA MÁXIMA DEL LÍQUIDO

212 °F (100 °C); con sello para alta temperatura, se eleva a 250 °F (121 °C).

MÁXIMA PRESIÓN DE TRABAJO

230 psi (16.1 kg/cm²).

CUERPO

Acero inoxidable 304.

PLATO DEL SELLO

Acero inoxidable 304.

IMPULSOR

Diseño: tipo cerrado.

Material: acero inoxidable 304.

SELLO

Diseño: mecánico tipo 21, lubricado por agua.

Material: cerámica parte estacionaria, anillo de carbón y sello de exclusión parte rotatoria, elastómero de Buna-N y resorte de acero inoxidable.

ACOPLAMIENTO

Hierro gris ASTM, clase 30.

TORNILLERÍA

Acero inoxidable 304.

EMPAQUES

Forma "O" de Buna-N.

MANGA DE FLECHA

Acero inoxidable 316.

MOTOR

Armazón NEMA, flecha JM, totalmente cerrado con ventilación exterior; 60 Hz, 3450 RPM (2 polos), monofásico de 230 volts y trifásico de 230/460 volts.

Requiere instalación de protección eléctrica por sobrecarga.

ACCESORIOS

Se incluyen empaques para bridas de succión y descarga, además del soporte del motor.

EQUIPAMIENTO OPCIONAL

Sello de Viton® para alta temperatura.

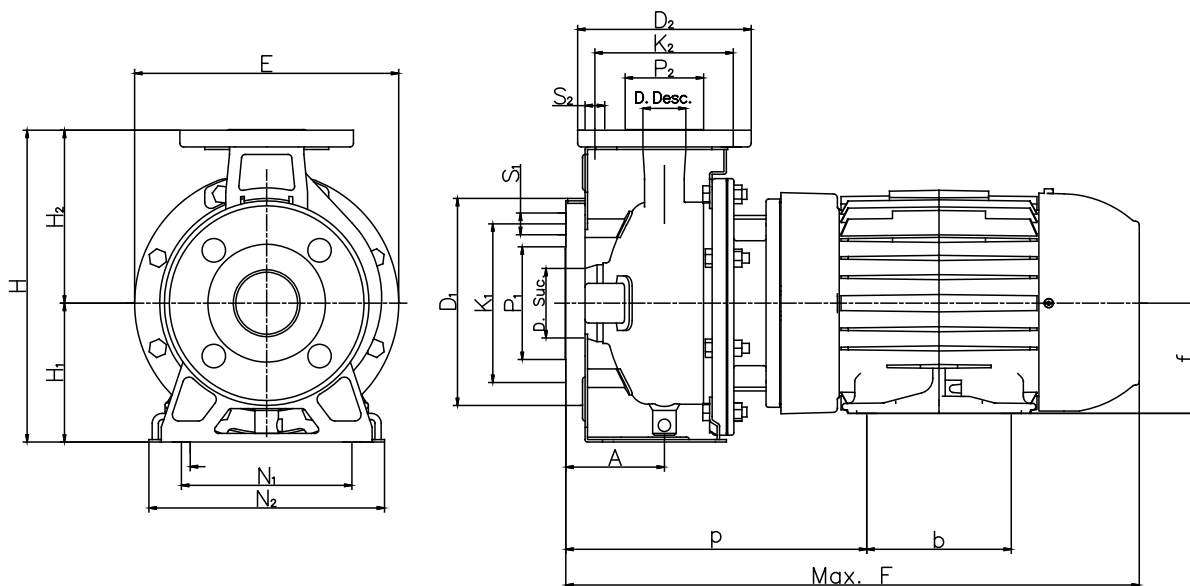

MODELO	HP	TAMAÑO	BRIDA									
			SUCCIÓN					DESCARGA				
			D	P1	K1	D1	S1	D	P2	K2	D2	S2
PS1¼-3-2	3	2 x 1¼ x 5 ³ / ₁₆	2	3 ³ / ₄	4 ¹⁵ / ₁₆	6½	1 ¹¹ / ₁₆	1¼	2½	3½	5½	5 ⁵ / ₈
PS1¼-5-2	5	2 x 1¼ x 6 ⁹ / ₁₆	2	3 ³ / ₄	4 ¹⁵ / ₁₆	6½	1 ¹¹ / ₁₆	1¼	2½	3½	5½	5 ⁵ / ₈
PS1¼-7.5-2	7.5	2 x 1¼ x 7 ¹⁵ / ₁₆	2	3 ³ / ₄	4 ¹⁵ / ₁₆	6½	1 ¹¹ / ₁₆	1¼	2½	3½	5½	5 ⁵ / ₈
PS1¼-10-2	10	2 x 1¼ x 7 ⁷ / ₈	2	3 ³ / ₄	4 ¹⁵ / ₁₆	6½	1 ¹¹ / ₁₆	1¼	2½	3½	5½	5 ⁵ / ₈
PS1½-5-2	5	2½ x 1½ x 5½	2½	4 ⁹ / ₁₆	5 ¹¹ / ₁₆	7 ⁵ / ₁₆	1 ¹¹ / ₁₆	1½	2 ⁷ / ₈	3 ⁷ / ₈	5 ⁷ / ₈	5 ⁵ / ₈
PS1½-7.5-2	7.5	2½ x 1½ x 5 ¹⁵ / ₁₆	2½	4 ⁹ / ₁₆	5 ¹¹ / ₁₆	7 ⁵ / ₁₆	1 ¹¹ / ₁₆	1½	2 ⁷ / ₈	3 ⁷ / ₈	5 ⁷ / ₈	5 ⁵ / ₈
PS1½-10-2	10	2½ x 1½ x 6 ⁹ / ₁₆	2½	4 ⁹ / ₁₆	5 ¹¹ / ₁₆	7 ⁵ / ₁₆	1 ¹¹ / ₁₆	1½	2 ⁷ / ₈	3 ⁷ / ₈	5 ⁷ / ₈	5 ⁵ / ₈
PS1½-15-2	15	2½ x 1½ x 7 ⁷ / ₈	2½	4 ⁹ / ₁₆	5 ¹¹ / ₁₆	7 ⁵ / ₁₆	1 ¹¹ / ₁₆	1½	2 ⁷ / ₈	3 ⁷ / ₈	5 ⁷ / ₈	5 ⁵ / ₈
PS2-7.5-2	7.5	2½ x 2 x 5 ³ / ₁₆	2½	4 ⁹ / ₁₆	5 ¹¹ / ₁₆	7 ⁵ / ₁₆	1 ¹¹ / ₁₆	2	3 ³ / ₄	4 ¹⁵ / ₁₆	6½	1 ¹¹ / ₁₆
PS2-10-2	10	2½ x 2 x 6 ³ / ₁₆	2½	4 ⁹ / ₁₆	5 ¹¹ / ₁₆	7 ⁵ / ₁₆	1 ¹¹ / ₁₆	2	3 ³ / ₄	4 ¹⁵ / ₁₆	6½	1 ¹¹ / ₁₆
PS2-15-2	15	2½ x 2 x 6 ⁹ / ₁₆	2½	4 ⁹ / ₁₆	5 ¹¹ / ₁₆	7 ⁵ / ₁₆	1 ¹¹ / ₁₆	2	3 ³ / ₄	4 ¹⁵ / ₁₆	6½	1 ¹¹ / ₁₆

MODELO	BOMBA										
	A	E	H	H1	H2	N1	N2	P	b	f	F máx.
PS1¼-3-2	3 ¹ / ₈	8 ³ / ₈	9 ¹⁵ / ₁₆	4 ⁷ / ₁₆	5½	5½	7½	7 ³ / ₁₆	4½	4½	19 ³ / ₁₆
PS1¼-5-2	3 ¹ / ₈	10	11½	5 ³ / ₁₆	6 ⁵ / ₁₆	7½	9 ⁷ / ₁₆	7 ³ / ₁₆	5½	4½	20 ⁵ / ₈
PS1¼-7.5-2	3 ¹ / ₈	11 ⁹ / ₁₆	13 ³ / ₈	6 ⁵ / ₁₆	7 ¹ / ₁₆	7½	9 ⁷ / ₁₆	8 ³ / ₁₆	5½	5¼	20 ³ / ₄
PS1¼-10-2	3 ¹ / ₈	11 ⁹ / ₁₆	13 ³ / ₈	6 ⁵ / ₁₆	7 ¹ / ₁₆	7½	9 ⁷ / ₁₆	8 ³ / ₁₆	5½	5¼	21 ⁷ / ₈
PS1½-5-2	3 ¹ / ₈	8 ³ / ₈	9 ¹⁵ / ₁₆	4 ⁷ / ₁₆	5½	6 ⁵ / ₁₆	8¼	7 ³ / ₁₆	5½	4½	20 ³ / ₄
PS1½-7.5-2	3 ¹ / ₈	10	11½	5 ³ / ₁₆	6 ⁵ / ₁₆	7½	9 ⁷ / ₁₆	8 ³ / ₁₆	5½	5¼	20 ³ / ₄
PS1½-10-2	3 ¹ / ₈	10	11½	5 ³ / ₁₆	6 ⁵ / ₁₆	7½	9 ⁷ / ₁₆	8 ³ / ₁₆	7	5¼	21 ⁷ / ₈
PS1½-15-2	3 ¹⁵ / ₁₆	11 ⁹ / ₁₆	13 ³ / ₈	6 ⁵ / ₁₆	7 ¹ / ₁₆	8 ³ / ₈	10 ⁷ / ₁₆	8 ³ / ₁₆	7	5¼	22 ¹¹ / ₁₆
PS2-7.5-2	3 ¹⁵ / ₁₆	10	11½	5 ³ / ₁₆	6 ⁵ / ₁₆	7½	9 ⁷ / ₁₆	8 ³ / ₁₆	5½	5¼	21 ⁹ / ₁₆
PS2-10-2	3 ¹⁵ / ₁₆	11 ¹¹ / ₁₆	13 ³ / ₈	6 ⁵ / ₁₆	7 ¹ / ₁₆	8 ³ / ₈	10 ⁷ / ₁₆	8 ³ / ₁₆	5½	5¼	21 ⁹ / ₁₆
PS2-15-2	3 ¹⁵ / ₁₆	11 ¹¹ / ₁₆	13 ³ / ₈	6 ⁵ / ₁₆	7 ¹ / ₁₆	8 ³ / ₈	10 ⁷ / ₁₆	8 ³ / ₁₆	7	5¼	22 ¹¹ / ₁₆

Dimensiones en pulgadas.

¡IMPORTANTE!

1. No utilice la bomba para bombear líquidos explosivos ni corrosivos.
2. Esta bomba no está aprobada para ser utilizada en piscinas, instalaciones recreativas, o cualquier aplicación donde el contacto humano con la bomba sea común.

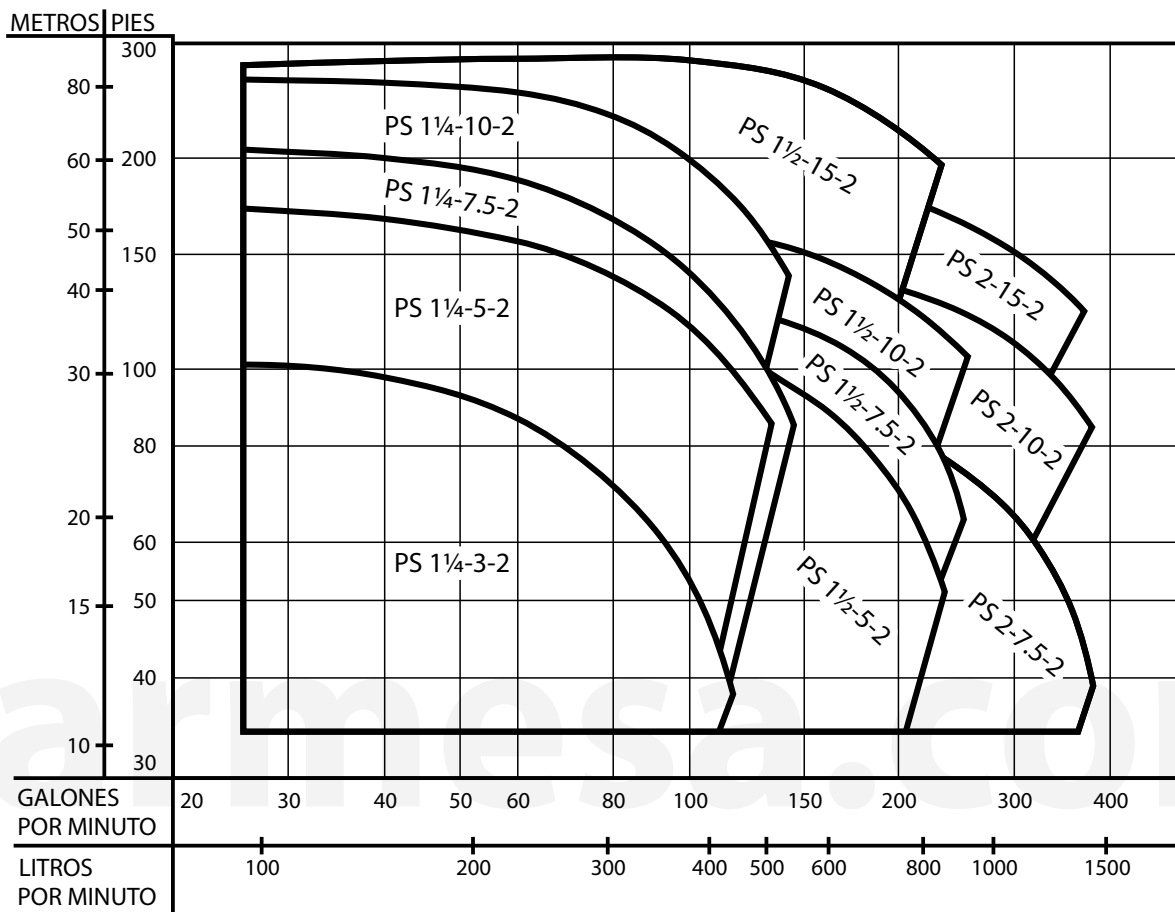

MODELO	TAMAÑO		HP	M.P.E.
	SUCCIÓN	DESCARGA		
PS 1 1/4-3-2	2"	1 1/4"	3	85 GPM @ 73 PIES
PS 1 1/4-5-2	2"	1 1/4"	5	100 GPM @ 125 PIES
PS 1 1/4-7.5-2	2"	1 1/4"	7.5	90 GPM @ 154 PIES
PS 1 1/4-10-2	2"	1 1/4"	10	110 GPM @ 183 PIES
PS 1 1/2-5-2	2 1/2"	1 1/2"	5	170 GPM @ 88 PIES
PS 1 1/2-7.5-2	2 1/2"	1 1/2"	7.5	160 GPM @ 113 PIES
PS 1 1/2-10-2	2 1/2"	1 1/2"	10	180 GPM @ 139 PIES
PS 1 1/2-15-2	2 1/2"	1 1/2"	15	190 GPM @ 235 PIES
PS 2-7.5-2	2 1/2"	2"	7.5	240 GPM @ 76 PIES
PS 2-10-2	2 1/2"	2"	10	250 GPM @ 124 PIES
PS 2-15-2	2 1/2"	2"	15	280 GPM @ 155 PIES

M.P.E. = Mejor Punto de Eficiencia

Prueba realizada con agua, gravedad específica 1.0 @ 20 °C (68 °F); otros líquidos pueden variar el rendimiento.

MODELO: PS 1¼-3-2, 3 HP

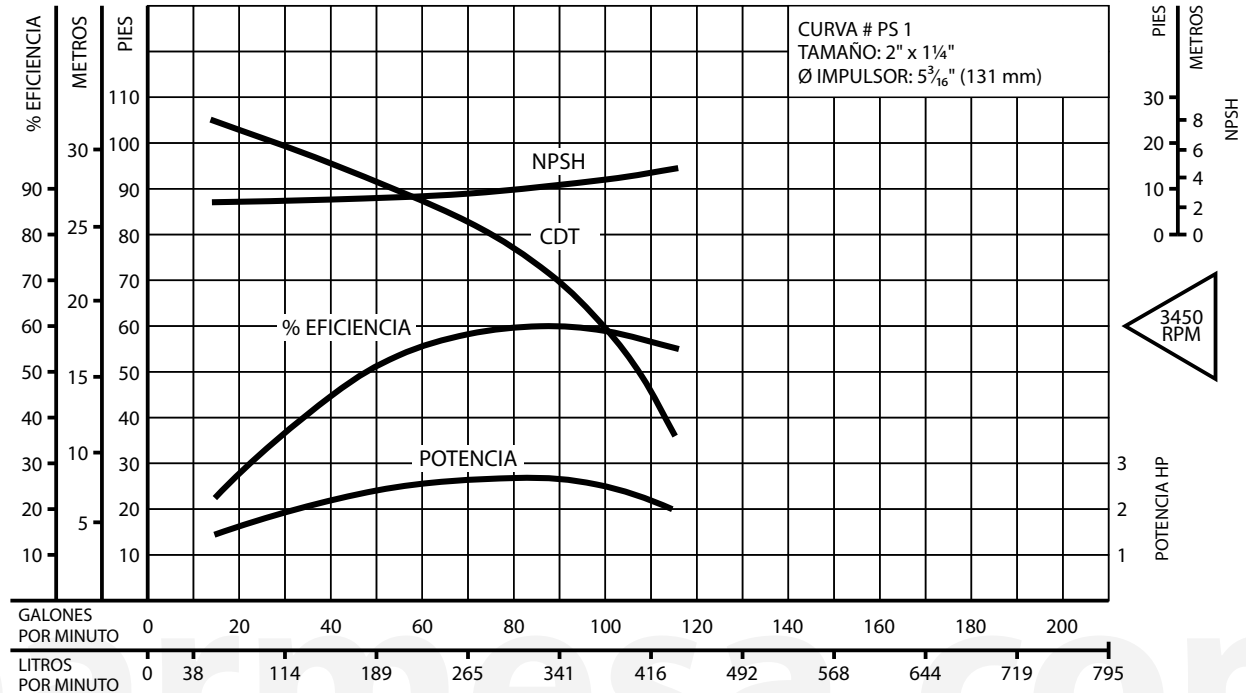

MODELO: PS 1¼-5-2, 5 HP

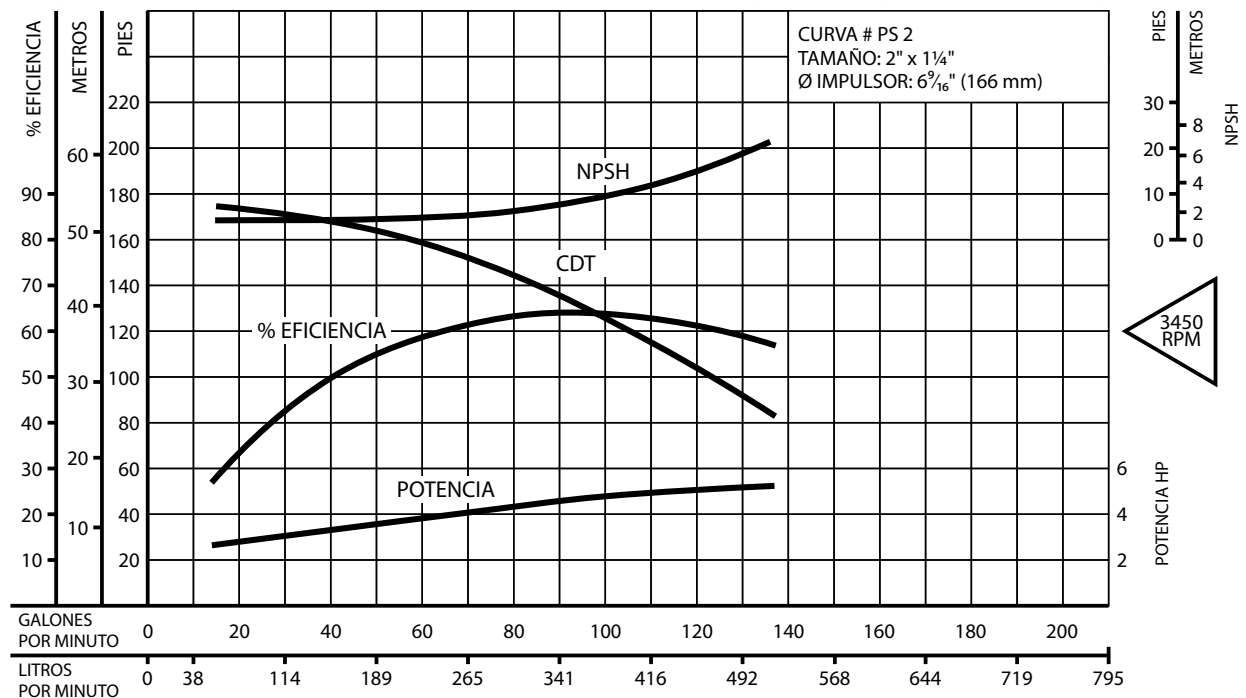

Prueba realizada con agua, gravedad específica 1.0 @ 20 °C (68 °F); otros líquidos pueden variar el rendimiento.

MODELO: PS 1¼-7.5-2, 7.5 HP

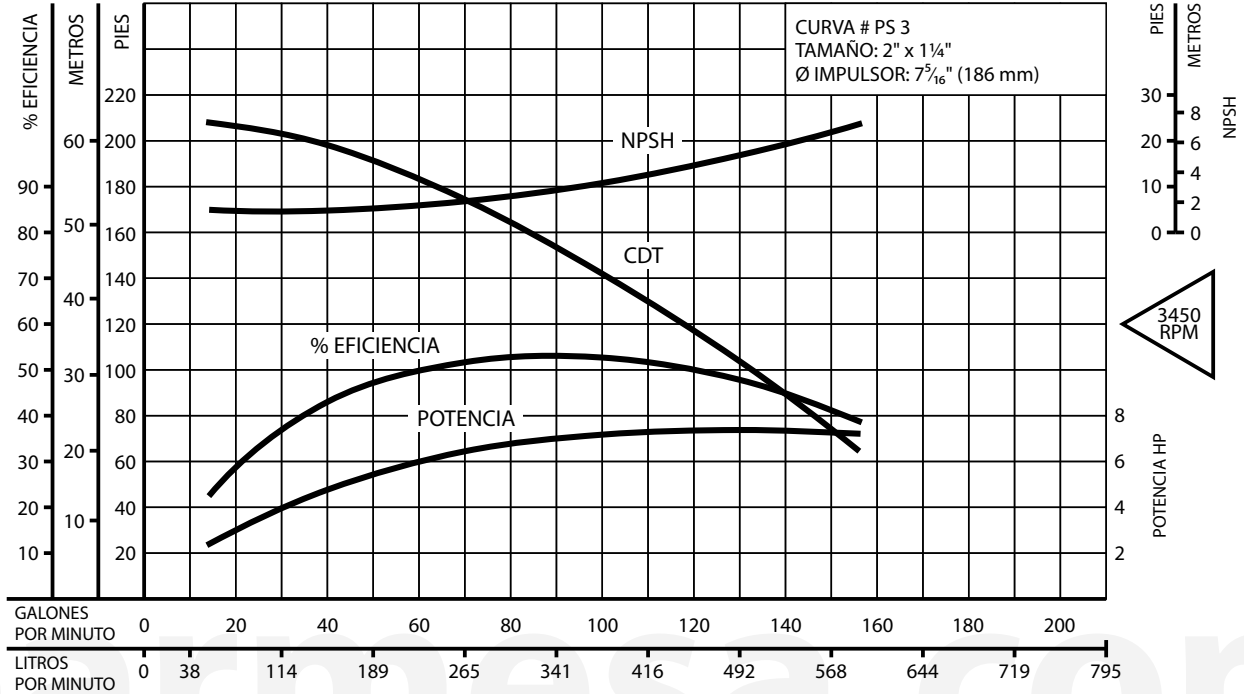

MODELO: PS 1¼-10-2, 10 HP

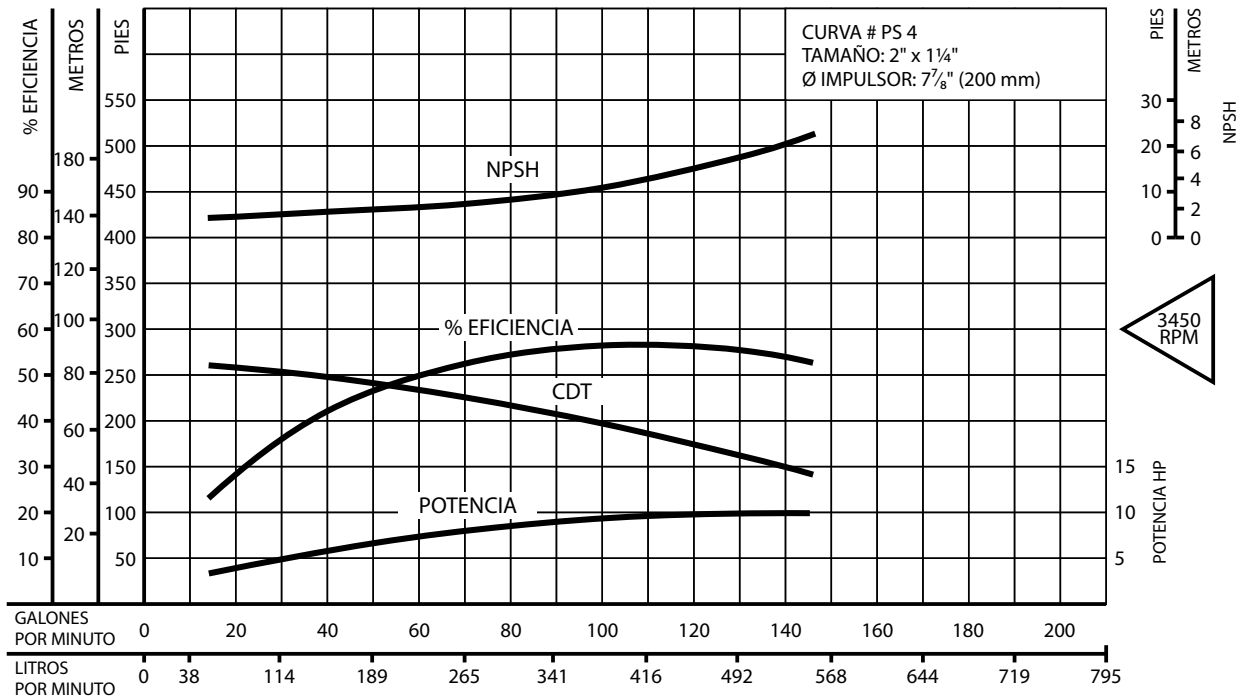

Prueba realizada con agua, gravedad específica 1.0 @ 20 °C (68 °F); otros líquidos pueden variar el rendimiento.

MODELO: PS 1½-5-2, 5 HP

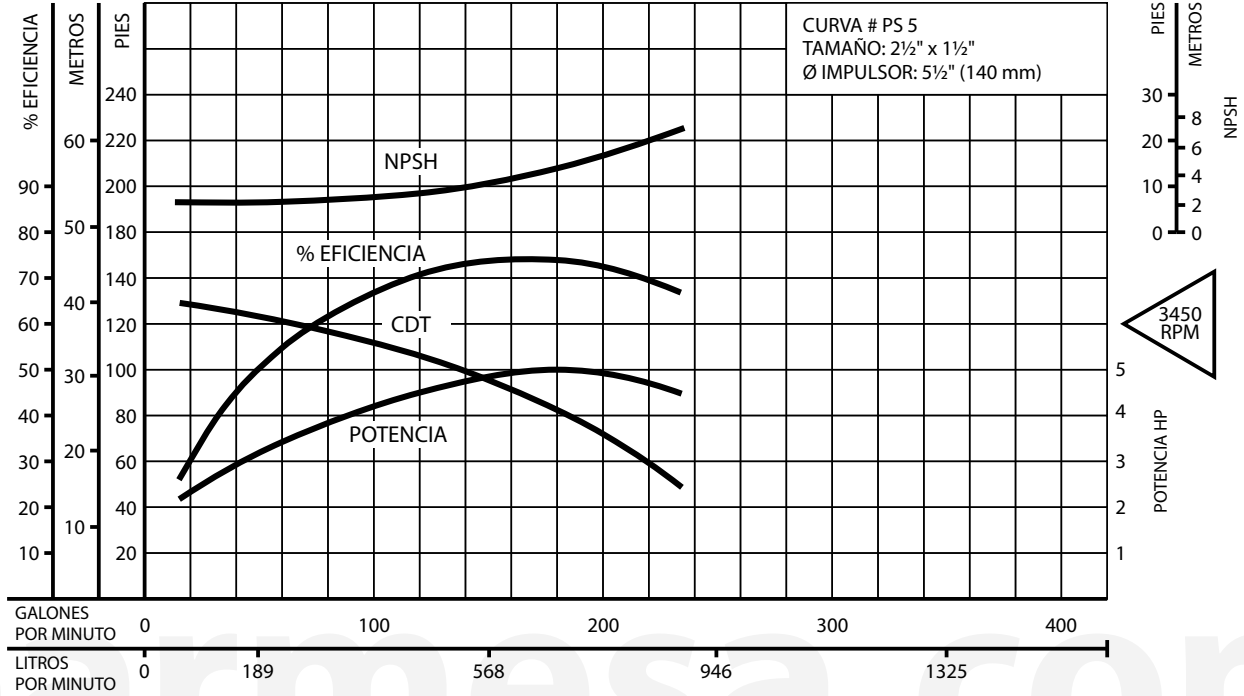

MODELO: PS 1½-7.5-2, 7.5 HP

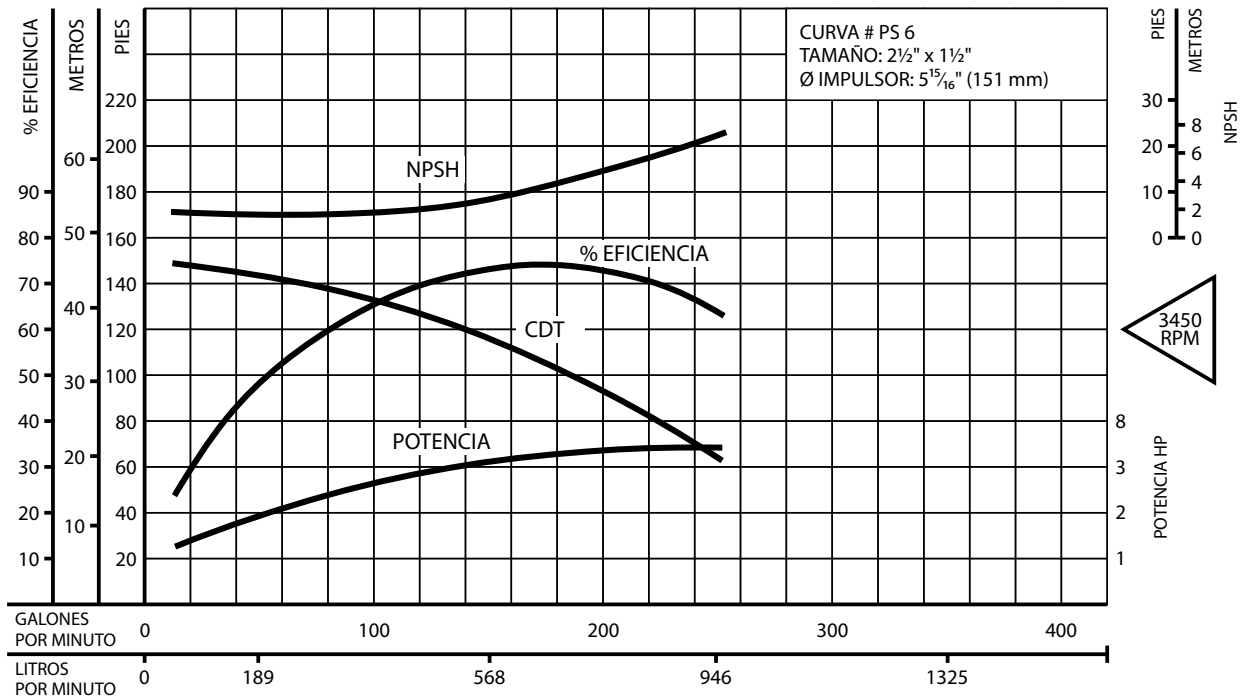

Prueba realizada con agua, gravedad específica 1.0 @ 20 °C (68 °F); otros líquidos pueden variar el rendimiento.

MODELO: PS 1½-10-2, 10 HP

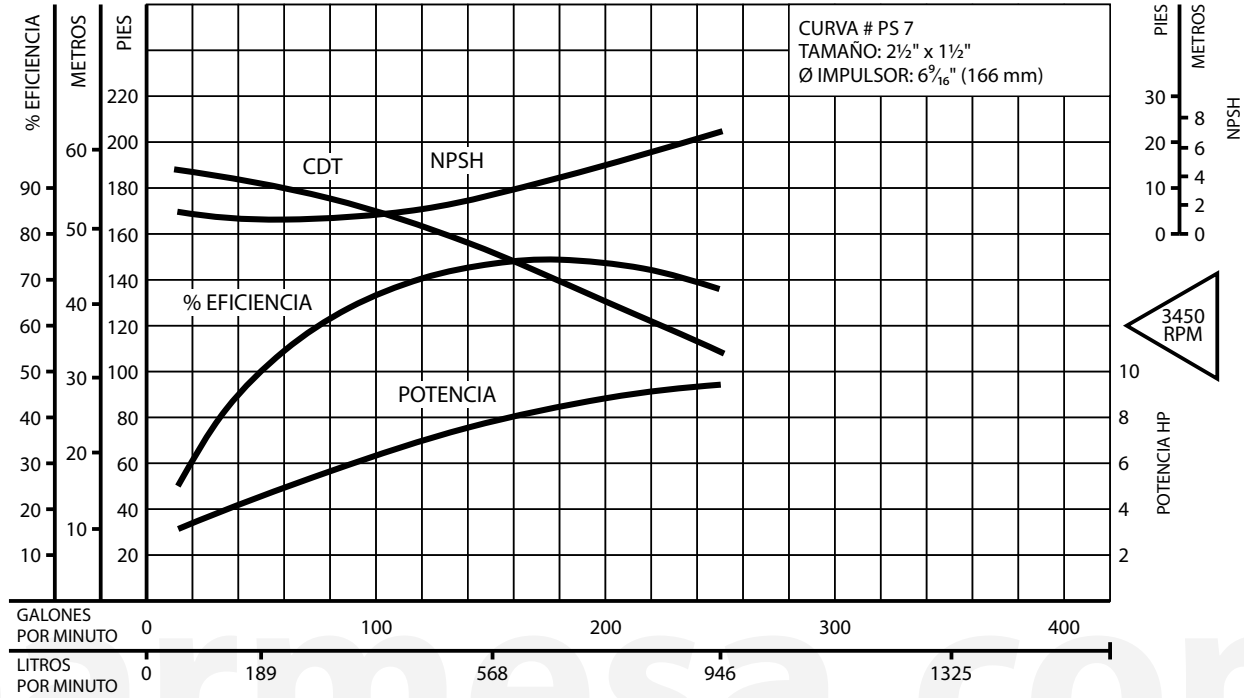

MODELO: PS 1½-15-2, 3 HP

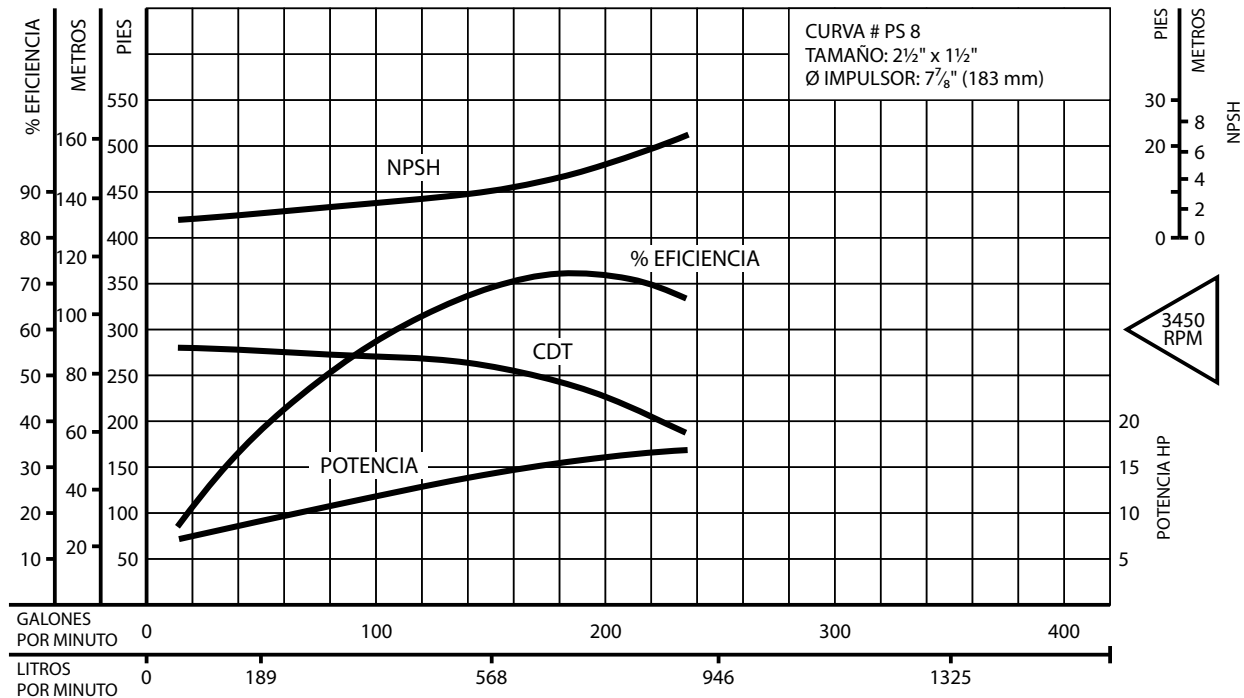

Prueba realizada con agua, gravedad específica 1.0 @ 20 °C (68 °F); otros líquidos pueden variar el rendimiento.

MODELO: PS 2-7.5-2, 7.5 HP

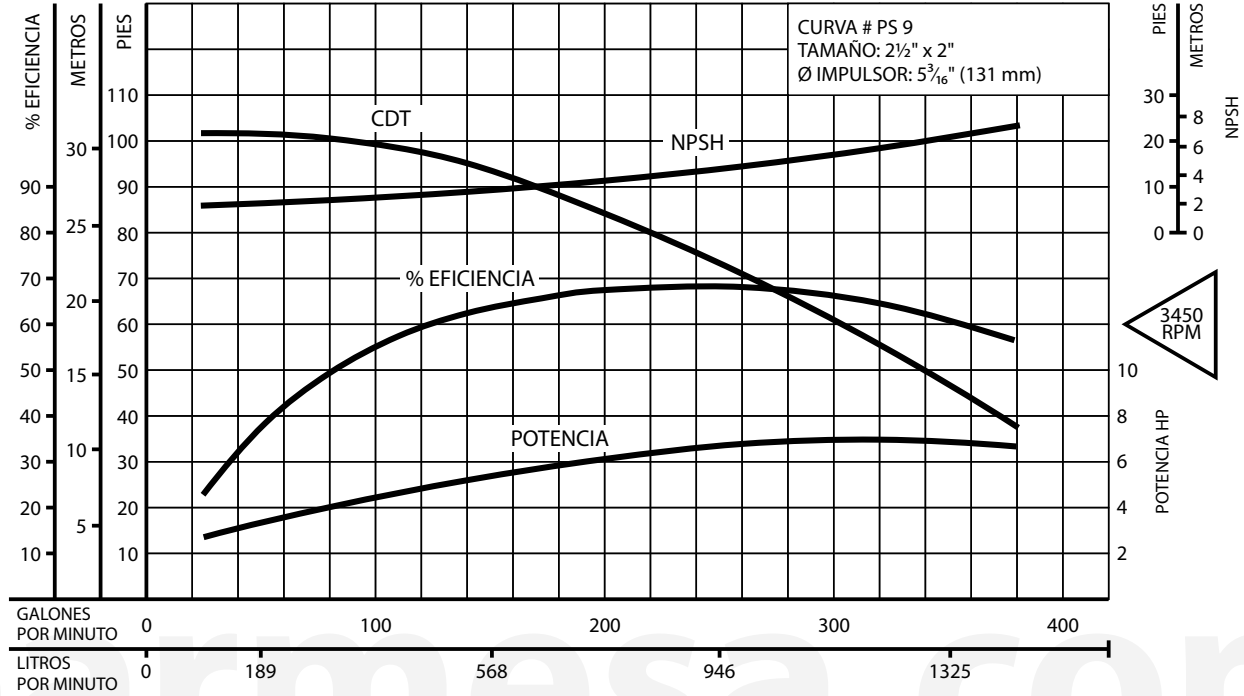

MODELO: PS 2-10-2, 10 HP

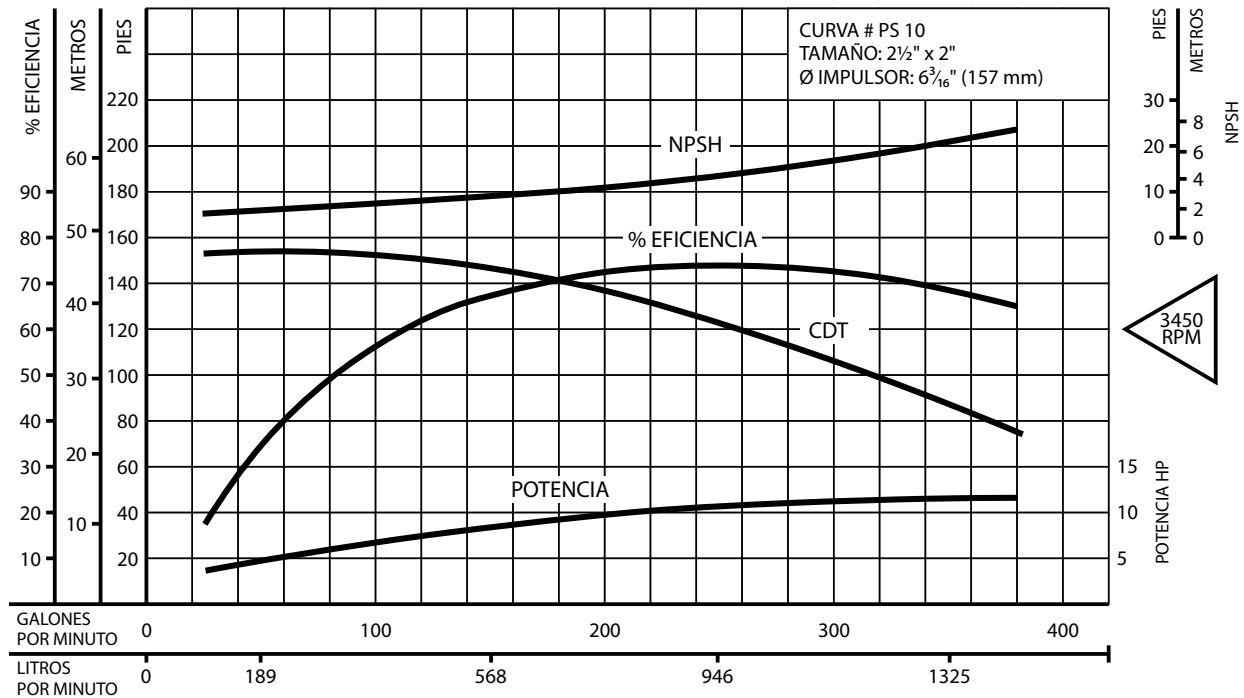

Prueba realizada con agua, gravedad específica 1.0 @ 20 °C (68 °F); otros líquidos pueden variar el rendimiento.

MODELO: PS 2-15-2, 15 HP

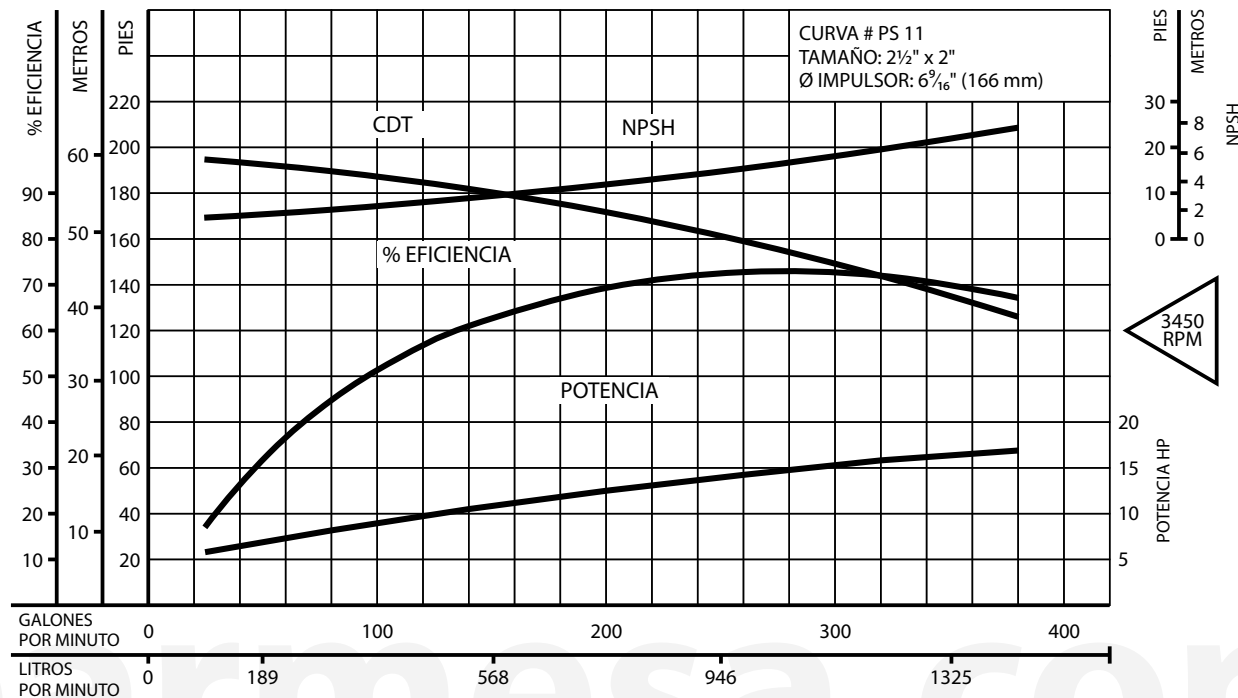

Prueba realizada con agua, gravedad específica 1.0 @ 20 °C (68 °F); otros líquidos pueden variar el rendimiento.